

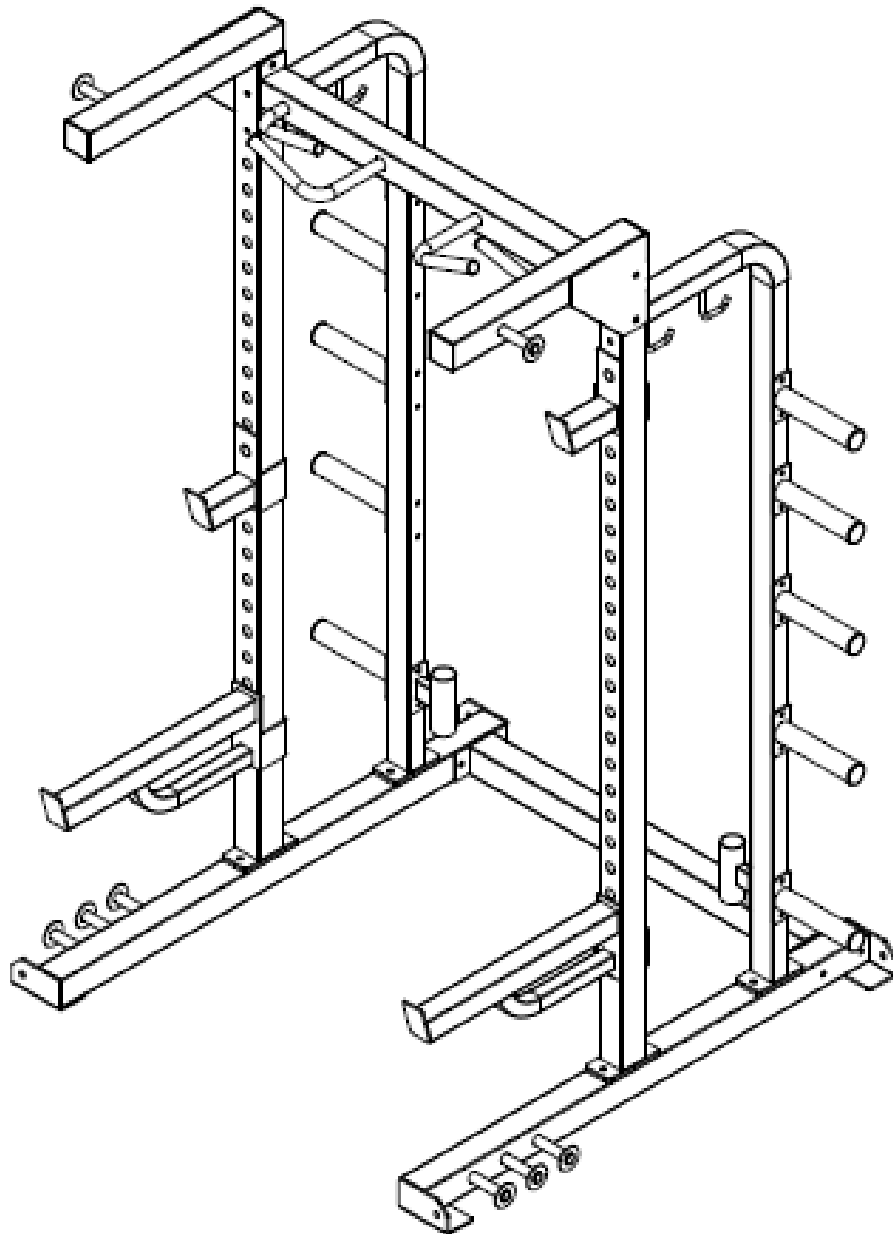







XF Cage 940-S











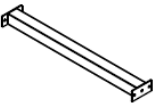
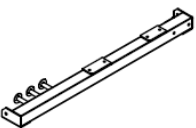
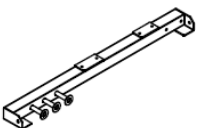
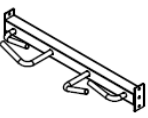
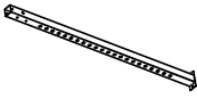

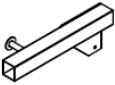
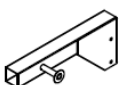
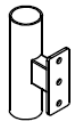
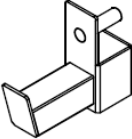
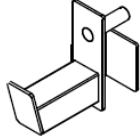
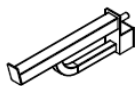
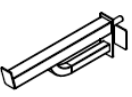
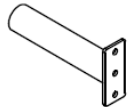

Art.nr. 300 334



INNHold / INNEHÅLL / SISÄLLYS/ INHALT/ CONTENET

3		Deleliste / Dellista / Osaluettelo/ Liste der Einzelteile/Parts List
4		Drawing/ Deletegning / Spränskiss / Osakuvaus/ Teilezeichnung/ Parts Drawing
5		Montering / Kokoaminen/ Montage/ Assembly
8		Viktig informasjon
9		Kontaktinformasjon
10		Viktig information
11		Kontaktinformation
12		Tärkeitä tietoja
13		Yhteystiedot
14		Wichtige Informationen
15		Wichtige Informationen Zum Service
16		Important Information
17		Contact Information

DELELISTE / DELLISTA / OSALUETTELO / LISTE DER EINZELTEILE / PARTS LIST

Below Crossing Frame  1 1 PC	Right Base Frame  2 1 PC	Left Base Frame  3 1 PC	Top Crossing Frame  4 1 PC
Upright Frame  5 2 PCS	Storage Frame  6 2 PCS	Right Top Beam  7 1 PC	Left Top Beam  8 1 PC
Bar Holder  9 2 PCS	Small Right Barbell Bar Holder  10 1 PC	Small Left Barbell Bar Holder  11 1 PC	Big Right Barbell Bar Holder  12 1 PC
Big Left Barbell Bar Holder  13 1 PC	Plate Holder  14 10 PCS	M12*100 Bolt  15 12 PCS	M12 Nut  16 12 PCS
M10*90 Bolt  17 16 PCS	M10*95 Bolt  18 4 PCS	M12*20 Bolt  19 8 PCS	M12 Washer  20 20 PCS
CAP ϕ 28  21 40 PCS	CAP ϕ 25  22 20 PCS	 23 4 PCS	 24 10 PCS
 25 8 PCS	 26 8 PCS		

DELETEDGNING / SPRÄNGSKISS / OSAKUVAUS/ TEILEZEICHNUNG/
PARTS DRAWING

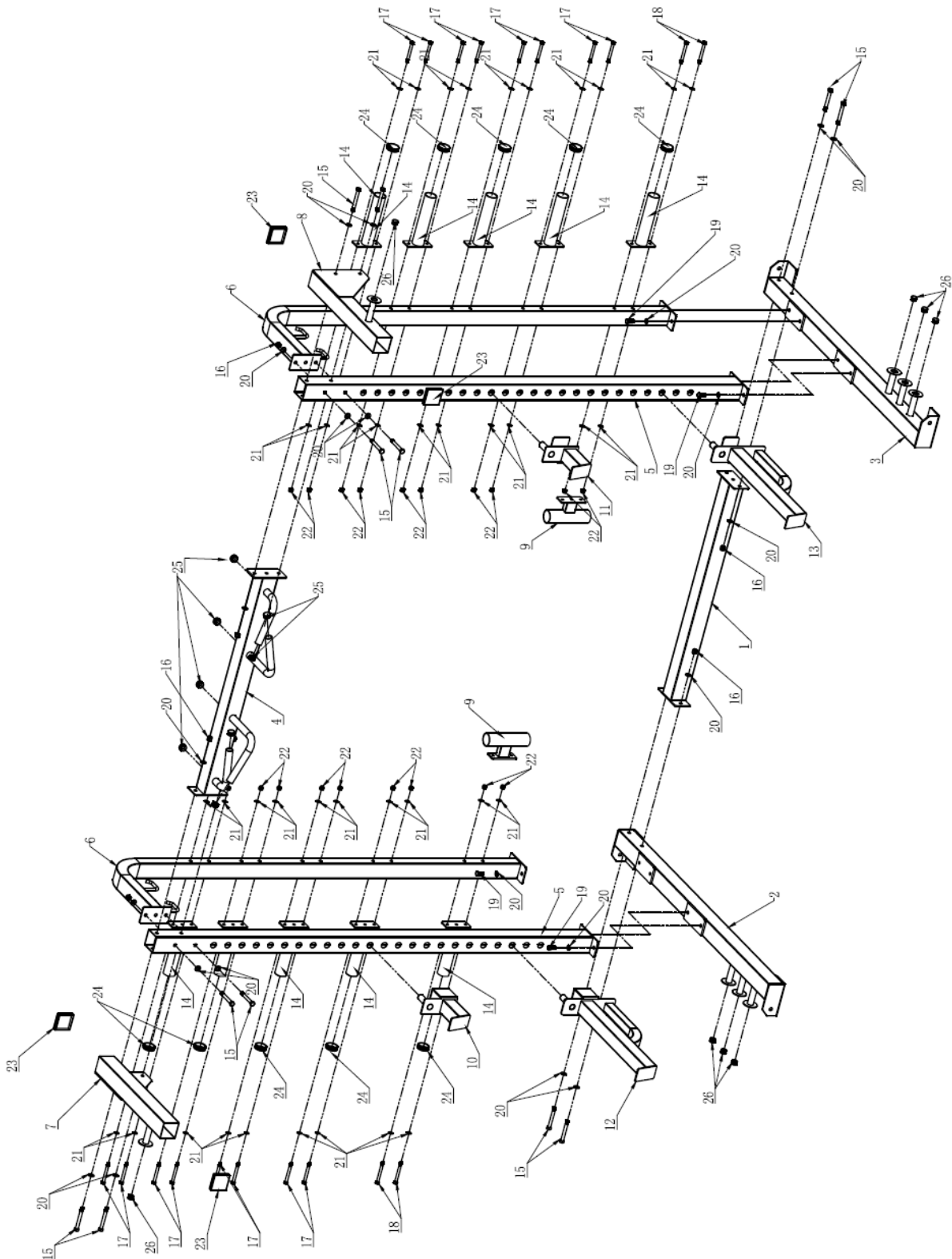

MONTERING/ KOKOAMINEN/ MONTAGE/ ASSEMBLY

Step 1

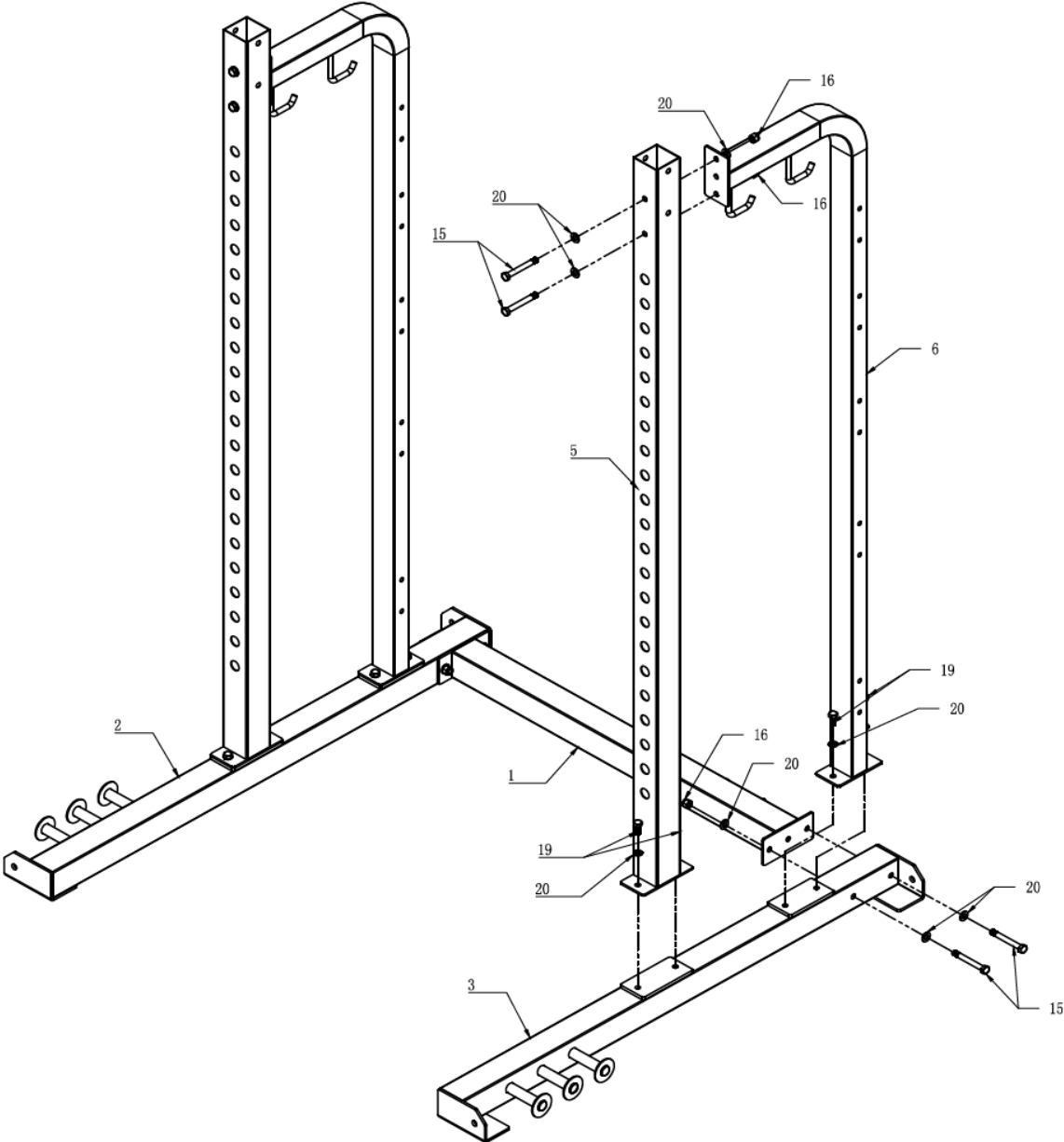

Step 2

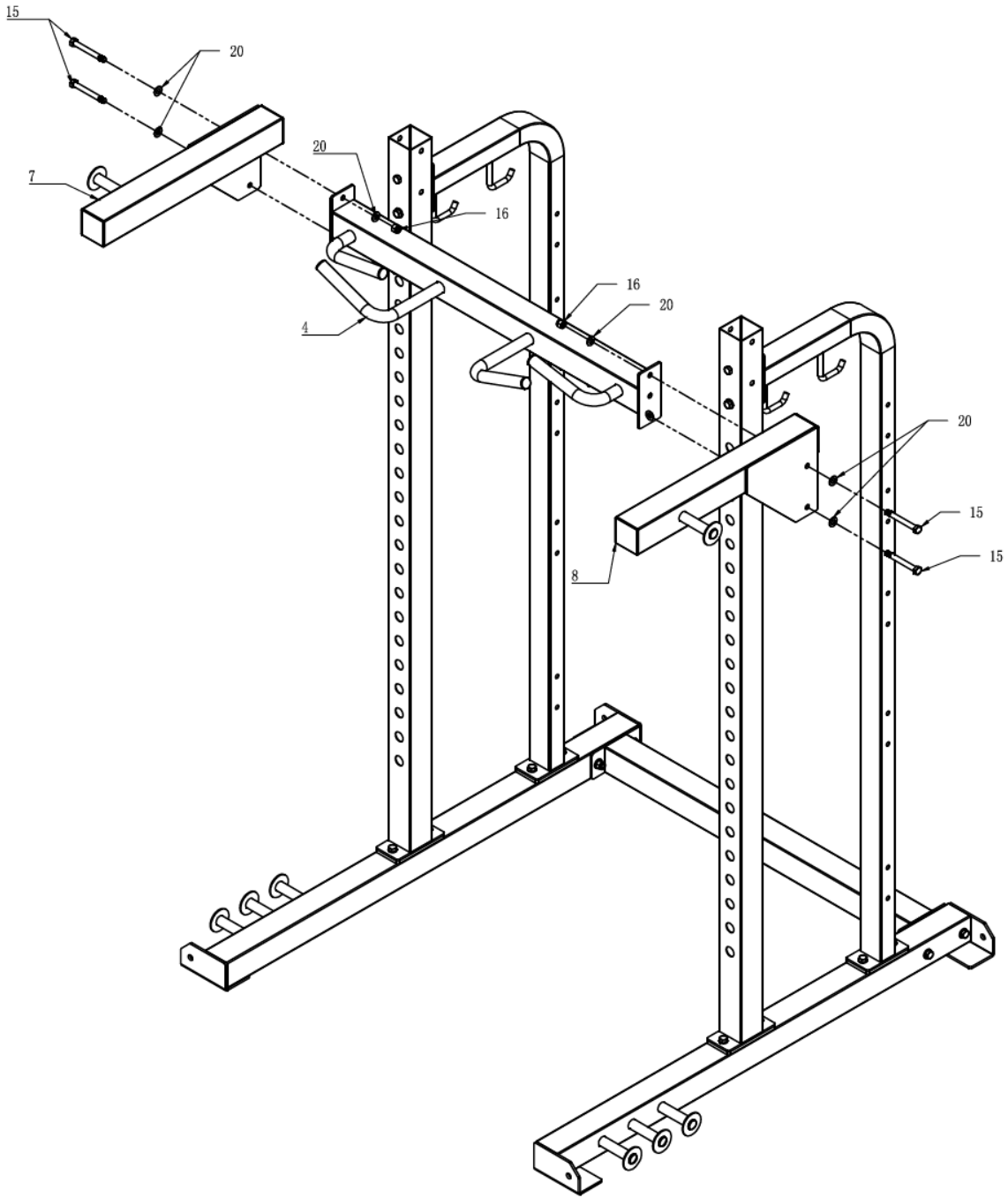

Step 3

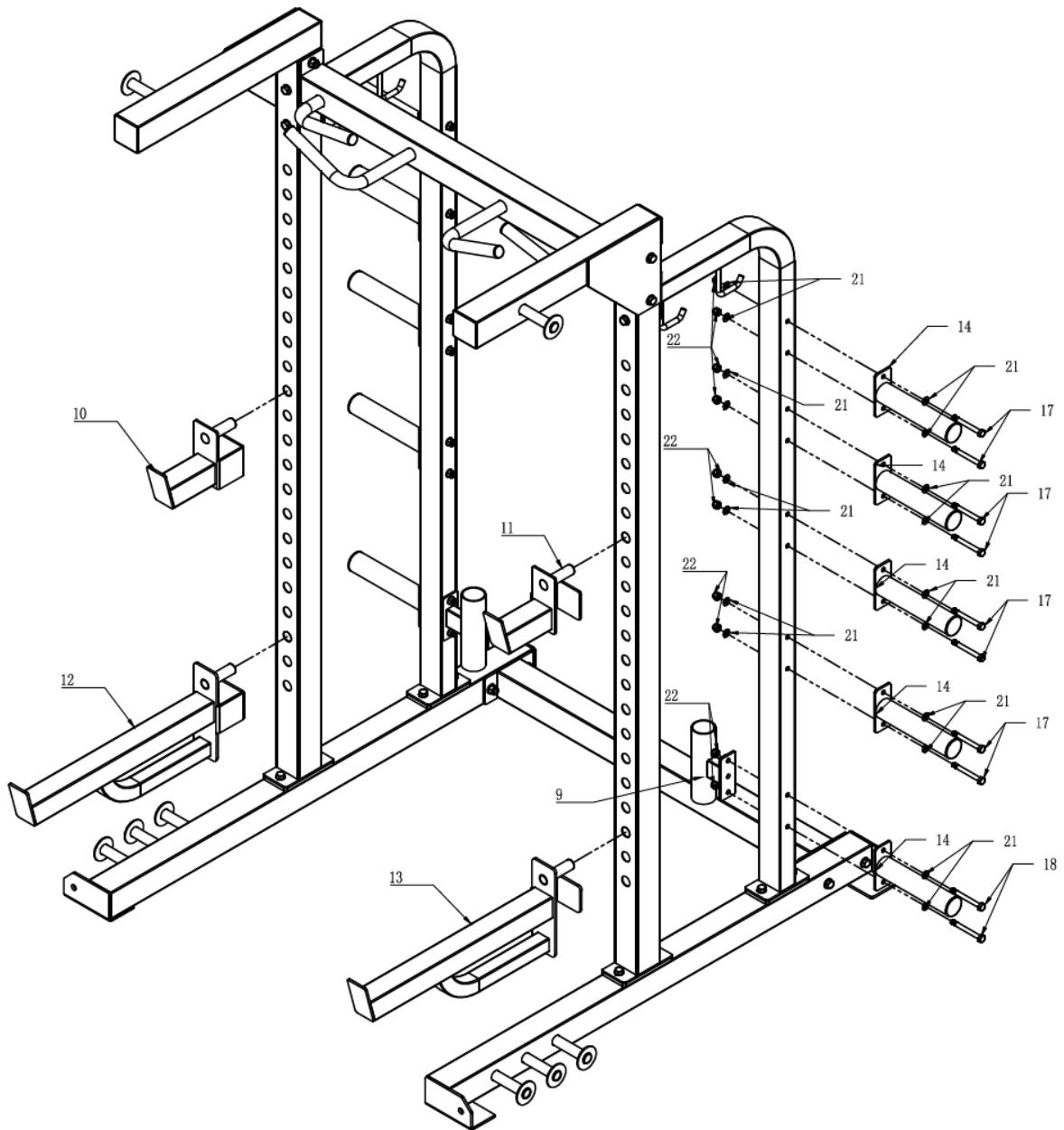

VIKTIG INFORMASJON



Apparatet skal kun brukes som beskrevet i denne bruksanvisningen.

Eieren av trimapparatet er ansvarlig for at alle brukere er kjent med disse sikkerhetsreglene.

Under montering; sørg for at alle skruer og muttere sitter på rett plass og at de entrer skikkelig, før du begynner å stramme noen av dem.

Plasser trimapparatet på et flatt og jevnt underlag.

Trimapparatet må ikke brukes utendørs, eller i rom med unormalt høy luftfuktighet. Det er ikke anbefalt å bruke apparatet i garasje, carport eller på overbygget terrasse.

Apparatet skal oppbevares tørt og frostfritt.

Det anbefales å benytte en underlagsmatte, for å eliminere sjansene for at gulv eller gulvbelegg tar skade i.f.m. bruk av apparatet.

Før hver bruk; påse at alle skruer og muttere er godt strammet til. Dersom det oppdages løse eller defekte deler; sørg for at ingen benytter seg av apparatet før det er i tilfredsstillende stand igjen.

Bruk alltid sko med en god gummisåle ved bruk av apparatet.

Maks vektbelastning for hvert festepunkt er 200kg.

Barn må ikke benytte apparatet uten tilsyn, og bør heller ikke være i nærheten når apparatet er i bruk av andre.

Apparatet bør ikke brukes i.f.m. medisinsk eller fysikalsk behandling, med mindre det er spesielt anbefalt av lege eller fysioterapeut.

Det tas forbehold om trykkfeil i manualen.

VIKTIG VEDRØRENDE SERVICE



Om det skulle oppstå problemer av noe slag, ber vi deg om å kontakte Mylna Servicesenter. Våre konsulenter har lang erfaring og vil hjelpe deg med spørsmål om produkter, montering, bestilling av reservedeler eller ved eventuelle feil og mangler.

Vi vil gjerne at du kontakter oss før du kontakter butikken slik at vi kan tilby deg best mulig hjelp.

Besøk vår hjemmeside www.xerfitt.no – her vil du finne informasjon om produktene og brukermanualer. På vår hjemmeside finner du et kontaktskjema, ved å fylle ut dette gir du oss den informasjonen vi trenger for å kunne hjelpe deg så effektivt som mulig.

BESTILLING AV RESERVEDELER:

Kontakt eller skriv til:

Mail: service@mylnasport.no

Når du bestiller reservedeler er det viktig at du tar med følgende informasjon:

- Modellnummeret på produktet.
- Navnet på produktet.
- Serienummeret på produktet.
- Nummeret på reservedelene (se deletegning og deleliste lengst frem i manualen)

VIKTIG INFORMATION



Träningsredskapet får endast användas enligt beskrivningen i denna bruksanvisning.

Träningsredskapets ägare ansvarar för att alla användare har satt sig in i dessa säkerhetsföreskrifter.

Vid montering: se till att alla skruvar och muttrar sitter på rätt plats och att de är ordentligt införda innan du börjar spänna dem.

Placera träningsredskapet på ett plant och jämnt underlag.

Träningsredskapet får inte användas utomhus eller i rum med onormalt hög luftfuktighet. Du rekommenderas inte att använda träningsredskapet i ett garage, en carport eller på en överbyggd terrass.

Träningsredskapet ska förvaras torrt och frostfritt.

Du rekommenderas att använda en underlagsmatta för att eliminera risken för att golv eller golvbeläggningen tar skada då träningsredskapets används.

Före varje användningstillfälle: kontrollera att alla skruvar och muttrar är ordentligt åtdragna. Om du upptäcker lösa eller defekta delar: se till att ingen använder träningsredskapet förrän det befinner sig i tillfredsställande skick igen.

Bär alltid skor med en bra gummisula när du använder träningsredskapet.

Max. viktbelastning för varje fästpunkt är 200 kg.

Barn får inte använda träningsredskapet utan tillsyn, och bör inte heller befinna sig i närheten när någon annan använder träningsredskapet.

Träningsredskapet bör inte användas i samband med medicinsk eller fysiologisk behandling, såvida inte detta ordinerats specifikt av läkare eller fysioterapeut.

Vi förbehåller oss eventuella tryckfel i bruksanvisningen.

VIKTIGT BETRÄFFANDE SERVICE



I händelse av problem av något slag, ber vi dig att kontakta mylne service. Våra konsulter har lång erfarenhet och hjälper dig med frågor om produkter, installation, beställa reservdelar eller eventuella brister.

Vi vill att ni kontaktar oss innan du kontaktar butiken så vi kan erbjuda dig bästa möjliga hjälp.

Besök vår hemsida www.xerft.se - här hittar du information om produkterna och bruksanvisningar. På vår hemsida hittar du en kontaktformulär, genom att fylla ut detta ger oss den information vi behöver för att hjälpa dig så effektivt som möjligt.

BESTÄLLNING AV RESERVDELAR

E-posta till: service@mylnasport.se

När du beställer reservdelar är det viktigt att du uppger följande information:

- Träningsredskapets modellnummer
- Produktens namn
- Produktens serienummer
- Reservdelsnummer (se sprängskissen och dellistan längst fram i manualen)

TÄRKEITÄ TIETOJA



Laitetta saa käyttää vain näissä käyttöohjeissa kuvatulla tavalla.

Kuntolaitteet omistaja on vastuussa siitä, että käyttäjät tuntevat nämä turvallisuusohjeet.

Huolehdi asennuksen aikana, että kaikki ruuvit ja mutterit ovat oikeilla paikoilla ja ruuvaa ne huolella, ennen kuin aloitat niiden kiristämisen.

Sijoita kuntolaite tasaiselle ja vakaalle alustalle.

Kuntolaitetta ei saa käyttää ulkona tai tiloissa, joissa ilmankosteus on epätavallisen korkea. Laitetta ei suositella käytettävän autotallissa, pysäköintitalossa tai ulkokuistilla.

Laite on säilytettävä kuivassa tilassa jäätymiseltä suojattuna.

Laitteen kanssa suositellaan käytettävän alusmattoa, jotta poistetaan mahdollisuus että lattia tai lattiapinnoite vahingoittuu kuntopyörän käytöstä tms.

Tarkista ennen jokaista käyttöä, että kaikki ruuvit ja mutterit on hyvin kiristetty. Jos huomataan irrallisia tai viallisia osia, huolehdi ettei kukaan käytä laitetta ennen vikojen korjaamista.

Käytä aina kumipohjaisia kenkiä laitetta käyttäessäsi.

Kunkin kiinnityspisteen suurin kuormitus on 200 kg.

Lapset eivät saa käyttää laitetta ilman valvontaa eivätkä saa olla laitteen läheisyydessä, kun se on käytössä.

Laitetta ei saa käyttää lääketieteellisen tai fysikaalisen hoidon yhteydessä, jollei sitä lääkäri tai fysioterapeutti ole erikseen määrännyt.

Oppaassa olevista painovirheistä ei olla vastuussa.

TÄRKEÄÄ TIETOA HUOLLOSTA



Jos laitteessa ilmenee muita vikoja, pyydämme ottamaan yhteyttä Mylnan huoltoon. Siellä on asiantuntijoita, jotka voivat auttaa tuotetta, kokoonpanoa tai tuotevirhettä sekä varaosatilauksia koskeviin kysymyksiin.

Toivomme, että olet ensin meihin yhteydessä ennen kuin olet yhteydessä myymälään, niin voimme auttaa sinua parhaalla mahdollisella tavalla.

Vieraile kotisivullamme www.xerfit.fi Sieltä löytyy paljon tietoa tuotteistamme sekä niiden käyttöohjeita. Kotisivuiltamme löydät yhteydenottolomakkeen, jonka täyttämällä saamme kaiken mahdollisen tiedon ja voimme auttaa sinua mahdollisimman tehokkaasti.

VARAOSIEN TILAUS:

Ota yhteyttä:

Sähköposti: service@mylnasport.se

Kun tilaat varaosia, ota huomioon seuraavat tärkeät asiat:

- Laitteen mallinumero.
- Tuotteen nimi.
- Tuotteen sarjanumero.
- Varaosan numero (katso osapiirustus ja osaluettelo oppaan alusta).

WICHTIGE INFORMATIONEN



Das Gerät darf ausschließlich gemäß dieser Bedienungsanleitung verwendet werden.

Der Eigentümer des Fitnessgeräts ist dafür verantwortlich dafür, dass alle Nutzer mit diesen Sicherheitsregeln vertraut sind.

Stellen Sie bei der Montage sicher, dass alle Schrauben und Muttern an den richtigen Positionen verbaut und korrekt in den Bohrungen sitzen, bevor Sie mit dem Festziehen beginnen.

Stellen Sie das Fitnessgerät auf einem flachen und ebenen Untergrund auf.

Das Fitnessgerät darf nicht im Außenbereich oder in Räumen mit außergewöhnlich hoher Luftfeuchtigkeit verwendet werden.

Es wird davon abgeraten, das Gerät in einer Garage, einem Carport oder auf einer überdachten Terrasse zu nutzen.

Das Gerät ist an einem trockenen und frostfreien Ort aufzubewahren.

Es wird empfohlen, das Gerät auf einer Unterlage aufzustellen, um eventuelle Schäden am Fußboden oder Bodenbelag infolge der Nutzung des Geräts zu vermeiden.

Achten Sie vor jeder Verwendung darauf, dass Schrauben und Muttern ordnungsgemäß festgezogen sind. Wenn lose oder defekte Teile festgestellt werden, sorgen Sie dafür, dass das Gerät nicht verwendet wird, bevor ein einwandfreier Zustand wiederhergestellt ist.

Tragen Sie immer Schuhe mit einer guten Gummisohle, wenn Sie das Gerät verwenden.

Die maximale Gewichtsbelastung pro Haltepunkt beträgt 200 kg.

Das Gerät darf nicht in Verbindung mit medizinischen oder physischen Behandlungen verwendet werden,

sofern dies nicht explizit durch den Arzt oder Physiotherapeuten empfohlen wird.

Eventuelle Druckfehler im Handbuch vorbehalten.

WICHTIGE INFORMATIONEN ZUM SERVICE



Im Falle jeglicher Probleme bitten wir Sie, Mylna Service zu kontaktieren. Bitte kontaktieren Sie uns, bevor Sie sich an die Geschäftsfiliale wenden, damit wir Ihnen die bestmögliche Hilfestellung geben können.

Auf unserer Website <http://www.x-erfit.com/> finden Sie Informationen zu unseren Produkten, Bedienungsanleitungen und ein Kontaktformular, über das Sie uns erreichen können. Über das Kontaktformular können Sie auch Ersatzteile bestellen. Indem Sie das Kontaktformular ausfüllen, erhalten wir alle erforderlichen Informationen, um Ihnen so effektiv wie möglich weiterzuhelfen.

Kontakt oder schreiben Sie an:

Mail: service@mylnasport.no

Bei Ersatzteilbestellungen ist es wichtig, dass Sie die folgenden Angaben enthalten:

- Die Modellnummer des Produkts.
- Der Name des Produkts.
- Die Seriennummer des Produkts.
- Die Anzahl der Ersatzteile (siehe Teilzeichnung und Stückliste auf der Vorderseite des Handbuchs).

IMPORTANT INFORMATION



The appliance should only be used as described in this manual.

The owner of the rack is responsible for ensuring that all users are familiar with the safety rules.

During assembly; Make sure all the screws and nuts are in the correct place and that they enter properly before you begin to tighten any of them.

Place the rack on a level and even surface.

The rack must not be used outdoors or in rooms with abnormally high humidity. It is not recommended to use the appliance in the garage, carport or on the covered terrace.

Keep the appliance dry and frost-free.

It is recommended to use a base mat to eliminate the chances of flooring or floor damage.

Before each use; Make sure all screws and nuts are tightened tight. If loose or defective parts are detected; Make sure no one uses the appliance until it is in satisfactory condition again.

Always wear shoes with a good rubber sole when using the appliance.

Maximum weight load for each attachment point is 200kg.

Children should not use the rack without supervision, nor should they be near when the rack is used by others.

The rack should not be used, for example. during medical or physical treatment, unless specifically recommended by a physician or physiotherapist.

There are reservations for printing errors in the manual.

CONTACT INFORMATION

Should any problems arise, please contact Mylna Servicesenter. Our consultants have long experience and will assist you with questions about products, assembly, ordering of spare parts or any errors or omissions.

We would like you to contact us before contacting the store so we can offer you the best possible help.

Visit our website www.x-erfitt.com - here you will find information about the products and user manuals. On our website you will find a contact form. By filling out this gives you the information we need to help you as efficiently as possible.

BOOKING RESERVATIONS:

Contact or write to:

Mail: service@mylnasport.no

When ordering spare parts, it is important that you include the following information:

- Model number of the product.
- Name of product.
- Serial number of the product.
- The number of the spare parts (see section drawing and part list at the front of the manual)